

FUTURA digital

2-VEZETÉKES KAPUTELEFON RENDSZER

Beltéri egység



VDT – 47/M

Tartalom

1.	Elővigyázatossági felhívások.....	3
2.	Műszaki adatok.....	4
3.	Készülék és funkciók.....	4
4.	Lakáskészülék felszerelése	5
5.	Kezelés és menü	5
5.1.	Alap kezelési instrukciók	5
5.2.	Interkom	6
6.	Videó és kép memória.....	6
6.1.	Videó és kép visszajátszás	6
6.2.	Hívásinformáció funkció	7
6.3.	Ne Zavarj! funkció.....	7
6.4.	Világítás funkció	7
7.	Beállítások	8
7.1.	Kép és hang beállítás	8
7.2.	SOS SMS küldés	8
8.	Telepítői menü	9
8.1.	Portás monitor beállítás	9
8.2.	Mellékmonitor beállítások	9
8.3.	Dátum és idő beállítások	9
8.4.	Mellékmonitor képmegjelenítés	9
8.5.	Zárnyitási mód beállítása.....	10
8.6.	Beltéri címzésének megadása	10
9.	Jegyzetek	11

1. Elővigyázatossági felhívások

- A rések a beltéri egység hátulján a készülék megfelelő hűtését szolgálják. Ezeket a nyílásokat ne takarjuk le. A monitort ne tegyük ki folyamatos napsütésnek, radiátor fölé vagy beépítő dobozba. Zárt dobozba csak abban az esetben szerelhető amennyiben biztosított a megfelelő szellőzés.
- Kézzel vagy vizes ronggyal ne törölje a monitort. A tisztítást enyhén nedves törlőruhával végezze. Ne használjon vegyi anyagokat. Tiszta vízzel vagy sima szappannal tisztán tartható a kijelző.
- Ha a kép esetleg torz azt okozhatja, hogy túl közel került valamilyen mágneses mezőhöz. Például: mikrosütő, TV, nagy teljesítményű hangszóró...
- Az egység nem szerelhető kültérre. Esőtől, magas hőmérséklettől tartsuk távol. Így elkerülve a nem kívánt meghibásodást.
- Ha bármilyen meghibásodás mégis felmerülne NE nyissa ki a készüléket. Keresse fel márkakereskedőjét.

2. Műszaki adatok

Tápfeszültség:	20-28 Vdc
Teljesítmény felvétel:	0,7 W nyugalmi, 7,5W működés közben
Kijelző:	7" színes TFT-LCD
Videó jel:	1Vp-p, 75Ω, CCIR szstandard
Felbontás:	800x480 pixel
Vezetékezés:	2 vezetékes polaritásfüggetlen
Méretetek:	131(Ma) x 225 (Szé) x 18 (Mé)mm

3. Készülék és funkciók

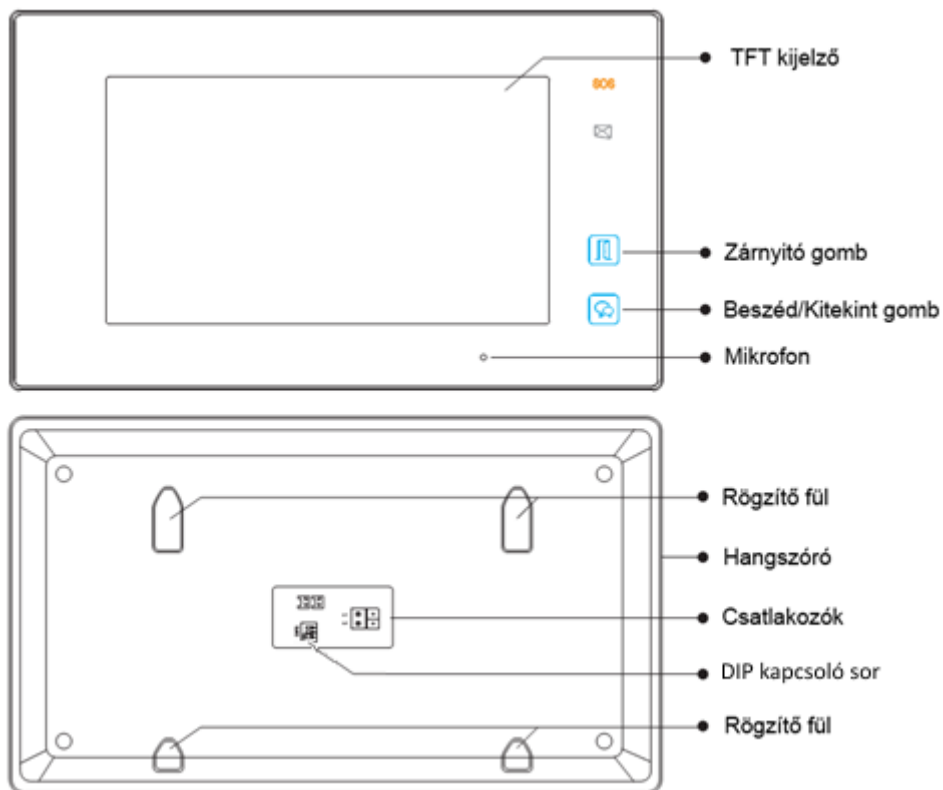

DIP	Állapot	Leírás
DIP1&2		Fenntartott DIP ek. Alapállapot – OFF
DIP3		Legyen OFF állásban amikor a beltéri egy láncban van.
		Legyen ON állásban amikor a beltéri a lánc végén van.

4. Lakáskészülék felszerelése

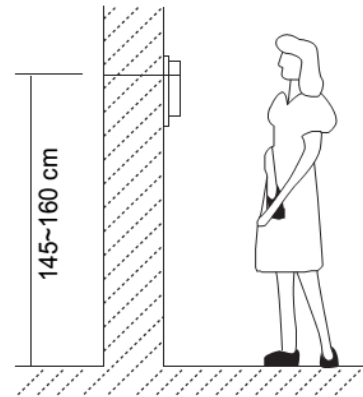
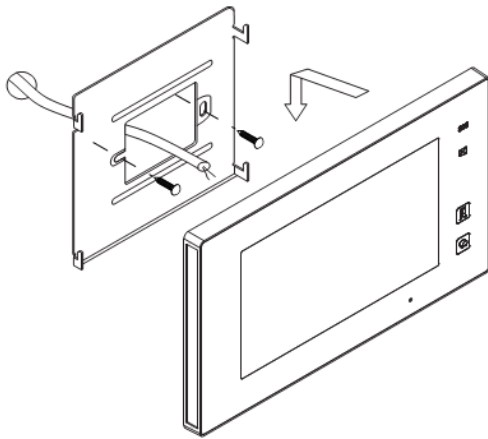



5. Kezelés és menü



A főmenüből a beltéri minden tulajdonsága elérhető, kezelhető, állítható.



Elérni a kijelző megérintésével lehetséges. Az érintést egy hangvisszajelzés követi



5.1. Alap kezelési instrukciók





Hívást a  **Beszéd/Kitekint gomb**bal lehet fogadni a beltérin illetve a  ikonnal a kijelzőn. A maximális beszélgetési idő 90 másodperc. A beszélgetés végén a  **Beszéd/Kitekint gomb** ismételt megnyomásával a készülék nyugalmi állapotba hozható. Amennyiben nem válaszolnak a hívásra a készülék kikapcsol 30 másodperc után.

Beszélgetés közben a zárnyitás a  illetve a  megérintésével lehetséges. Ha van második zárnyitási lehetőség akkor azt a  gombbal lehet aktiválni.

Amikor nyugalmi állapotban a  **Beszéd/Kitekint gomb**bal lehet kinézni az elsőnek beállított kaputáblára. Amennyiben több kültéri van telepítve a főmenüben a  Kitekintés gomb megnyomásával lehet a rendszerbe illesztett kültérikre kitekinteni.



5.2. Interkom

Hívás név szerint: Több lakásos rendszerben a különböző lakásokban lévő monitorok tudják egymást hívni. A főmenüben érintsük meg az  **Interkom** ikont majd érintsük meg az  **Hívás név szerint** ikont (a névlistát a rendszer automatikusan generálja). Válasszuk ki a hívni kívánt lakás nevét és érintsük meg a **Hívás szám szerint**  ikont a hívás megkezdéséhez. Az  /  ikonokkal tudunk a monitorok listáját tartalmazó oldalak között váltani. (A Hívás szám szerint ikon ismételt megnyomásával lehet újrAhívást indítani.)

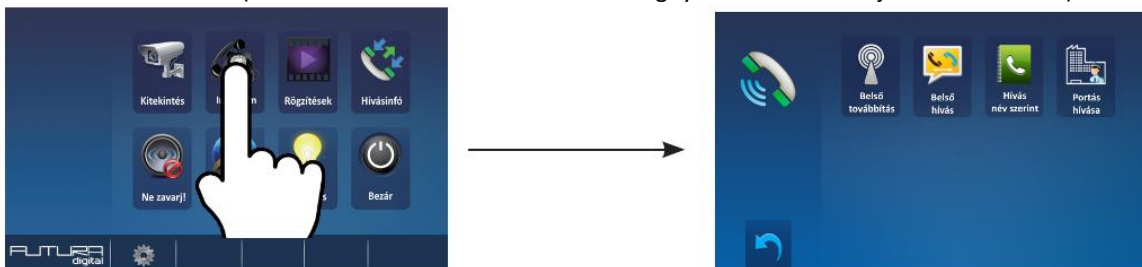

Belső hívás: Ha egy lakáson belül több monitor van telepítve, akkor a Belső hívások menüben érintsük meg az **Belső hívás** ikont, ekkor a lakásban található többi monitor csörögni fog. Mikor az egyik monitorról válaszolunk a hívásra, akkor a többi monitor abbahagyja a csörgést.



Belső továbbítás: Ha a beltéri készülékek MASTER SLAVE kapcsolatban vannak azonos címen akkor ezzel a funkcióval úgy tudjuk hívni az összes készüléket, hogy nincs szükség válaszra a túloldalra hanem gyakorlatilag egy hangsbemondóként működik amire válaszolni is lehet.

Portáskészülék hívása: Be lehet állítani, hogy a rendszerben az egyik monitor Portáskészüléként működjön, ebben az esetben, ha a Belső hívások menüben a **Portás hívás** ikont érintjük meg, akkor ez a készülék fog csörögni.

6. Videó és kép memória

Videó és kép rögzítés esetén mind automatikus mind pedig a kézi rögzítés is lehetséges. Automata rögzítés az alapbeállítás. A hívás 3. másodpercétől indul a rögzítés kép vagy videó minden hívásról. Vagy lehet manuálisan is indítani a  ikon megérintésével.

6.1. Videó és kép visszajátszás

Érintse meg a főmenüben a  **Rögzítések** menüpontot. A rögzített képek, videók megjelennek a kijelzőn.  ikonnal lehet elindítani és megállítani a lejátszott felvételt.

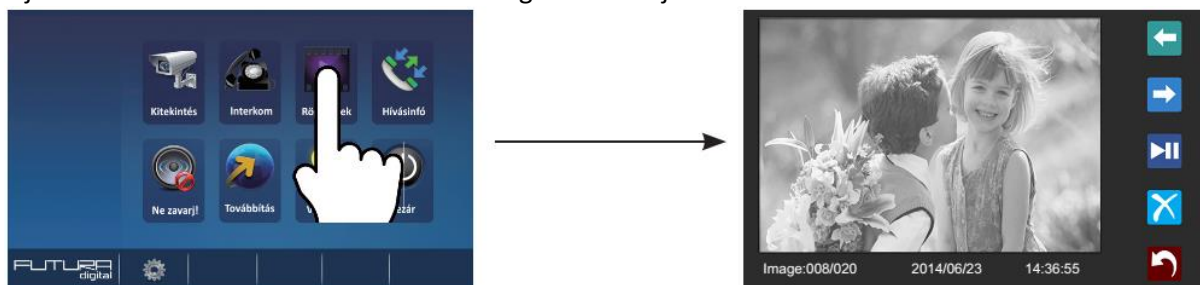

- SD kártya nélkül:
 - 118 kép tárolható
 - Képek kezelhetőek
- SD kártyával
 - Hang és videó rögzítés – 15mp
 - Videók kezelése
 - MicroSD 8Gb kártya – CLASS 4

6.2. Hívásinformáció funkció

A hívásinfóban minden fajta hívás rögzítésre kerül. Mind a belső interkom hívások mind pedig a kültérről érkező hívások. Az információs menübe a  menüpont megérintésével lehet belépni. Ha nem megtekintett hívás van azt a beltéri pirossal jelzi.



Call Record			01/05
	▶ 06-23 15:22	Hófehérke	
	▶ 06-18 20:54	Shrek	
	▶ 06-12 11:06	Freddy	
	▶ 05-29 08:39	Kicsi Joe	
	▶ 05-27 21:43	Columbo	
	▶ 04-20 13:16	Kojak	

- Maximalizálva van a rögzíthető hívások száma.
- Amint elérte a maximumot a legrégebbi automatikusan törlődik.
- Nincs szükség törlésre.

6.3. Ne Zavarj! funkció

A Ne zavarj! funkciót a  gombbal lehet elérni. Itt 3 állapot közül lehet választani:

- Kikapcsolva
- 1 óra
- 8 óra
- Mindig





Amikor 1 vagy 8 óra van kiválasztva a képernyő alján megjelenik egy visszaszámláló amely mutatja a még hátralévő időt az üzemmódból. A főképernyőn is jelezve van egy hangszóró ikonnal ami előtt egy X jel van. FONTOS, hogy ha az üzemmód be van kapcsolva akkor a hívások el sem jutnak a beltériig hanem alpból elutasításra kerülnek.

6.4. Világítás funkció

A világítás funkció csak a VDT-SC6V modullal használható. A főmenüben a **Világítás** ikon megérintésével kapcsolható be a világítás. Kikapcsolni újbóli megérintéssel lehet vagy automatikusan történik. A világítás idő nem állítható.

7. Beállítások

A konfigurációs menüt a főképernyőről lehet elérni a  ikon megérintésével. A főmenübe visszatérni a  gomb megnyomásával lehetséges.



Csengőhang lehet mindegyik kaputáblának egységesen de a módot **Elválasztva** – ra állítva, mindegyik kültérihez külön csengőhang rendelhető. 20 féle csengőhang közül lehet választani.

A dátum és idő beállítása. Szinkronizálás állítható ha van központi óra.



A **További** menüben lehet neveket hozzárendelni a kültérikhez és a kamerákhoz. Egy eszköz neve maximum 12 karakter lehet. Angol ABC az érvényes.

Illetve a kitekintési időt lehet állítani 30 másodperc és 10 perc között.

7.1. Kép és hang beállítás

Kitekintés üzemmódban a  ikon megérintésével lehet belépni a menübe ahol megjelenik a konfiguráló menü. 4 üzemmód közül lehet választani **Normál, Fényes, Lágy, Egyéni**.

Minden beállítás azonnal érvényesül amint növelve vagy csökkentve lett.

7.2. SOS SMS küldés

Amennyiben GSM modul van telepítve a rendszerbe a készülékkel SOS üzenetet tudunk küldeni az SOS gomb 3 másodpercig történi nyomva tartásával. Majd az OK gomb megérintésével.

8. Telepítői menü

A telepítői menübe való belépés.



Az **Futura Digital** ikonnal lépjen be az információs oldalra.

Tartsa lenyomva a **Zárnyító gombot** 2-3 másodpercig.

A telepítői menü megjelenik.



8.1. Portás monitor beállítás

A beltérit ki lehet jelölni *Portás készülék*nek, aminek közvetlen hívó parancsa van az *Interkom* menüben. Ezt a funkciót a **8004** kódszámmal lehet engedélyezni, és a **8005** ös kódszámmal tiltani. Fontos, ha be van kapcsolva a portás készülék funkció akkor az nem hívható közvetlen a kültériről. Csak a többalakos VDMR-18 kültérin van erre közvetlen funkció.

8.2. Mellékmonitor beállítások

Egy lakásban összesen 4 monitor lehet. 1 fő monitor és 3 mellékmonitor. Mind a 4 beltérinek azonos címen kell lennie és minden esetben kell lennie a rendszerben egy fő készüléknek.

Kód	Funkció
8000	Fő készülék
8001	1-es mellékmonitor
8002	2-es mellékmonitor
8003	3-as mellékmonitor

A  ikonnal lehet törölni a beírt számokat és a  jóváhagyni azt.

8.3. Dátum és idő beállítások

012Több dátum és idő formátumot engedélyez a rendszer.

Kód	Funkció
8008	A dátum kijelzés <i>Hónap/Nap/Év</i> formában történik
8009	A dátum kijelzés <i>Nap/Hónap/Év</i> formában történik
8012	12 órás AM/PM rendszerű óra kijelzés
8013	24 órás kijelzés

8.4. Mellékmonitor képmegjelenítés

Alapbeállításokban a mellékmonitorokon nem jelenik meg a kép. Viszont van lehetőség arra, hogy becsengetéskor minden beltérin jelenjen meg a kamera képe. Maximum 4 monitoron lehet képet egyszerre megjeleníteni. A telepítői menüben meg kell adni a **8006**-os kódot. A **8007**-es kóddal pedig kikapcsolni lehet a beállítást. A kódot csak azokon a beltériken kell megadni amelyiken szeretnénk ha a kép megjelenne. Fontos, hogy ha nem megfelelő a betáplálás és a vezeték keresztmetszete akkor előfordulhat, hogy ez a funkció nem fog megfelelően működni.

Nyomja meg a
becsengető gombot
a kültérin



A hívó képe minden beltérin megjelenik!



Fő monitor



Mellékmonitor #1



Mellékmonitor #2



Mellékmonitor #3

8.5. Zárnyitási mód beállítása

2 zárnyitási mód közül lehet választani.

1. Feszültségre nyit = **0** Alapbeállítás
2. Feszültségelvételre nyit/Nyugalmi áramú = **1**
 - A 0-s alapbeállításhoz a **8010**-es kódot kell megadni.
 - Az 1-es beállításhoz **8011**-es kódot kell megadni.

Zárnyitási időt is meg lehet adni 1 től 9 másodpercig a **8401** től a **8499** es kódok segítségével. Ahol a 8401 az 1 másodperc a 8499 a 99 másodperc.

8.6. Beltéri címzésének megadása

Az eddigi Futura Digital termékektől eltérően ennél a készüléknél a telepítői menüben kell beállítani a címzést. A címzést megadni a 8200 től a 8231-ig tartó kódokkal lehetséges az alábbi táblázat szerint.

Input	No.	User	Code	Input	No.
8200	Code=0	8211	Code=11	8222	Code=22
8201	Code=1	8212	Code=12	8223	Code=23
8202	Code=2	8213	Code=13	8224	Code=24
8203	Code=3	8214	Code=14	8225	Code=25
8204	Code=4	8215	Code=15	8226	Code=26
8205	Code=5	8216	Code=16	8227	Code=27
8206	Code=6	8217	Code=17	8228	Code=28
8207	Code=7	8218	Code=18	8229	Code=29
8208	Code=8	8219	Code=19	8230	Code=30
8209	Code=9	8220	Code=20	8231	Code=31
8210	Code=10	8221	Code=21		

Az Ön forgalmazója:



A dokumentáció a Dial-Comp KFT. szellemi tulajdona, ezért annak változtatása jogi következményeket vonhat maga után.
A fordításból, illetve a nyomdai kivitelezésből származó hibákért felelősséget nem vállalunk.
A leírás és a termék változtatásának jogát a forgalmazó és a gyártó fenntartja.